

BASES
COZINHA



Bases em alvenaria
Altura final: 15cm



Frentes das bases revestidas em
Quartzo Cinza
Altura: 15cm
Acabamento 45°

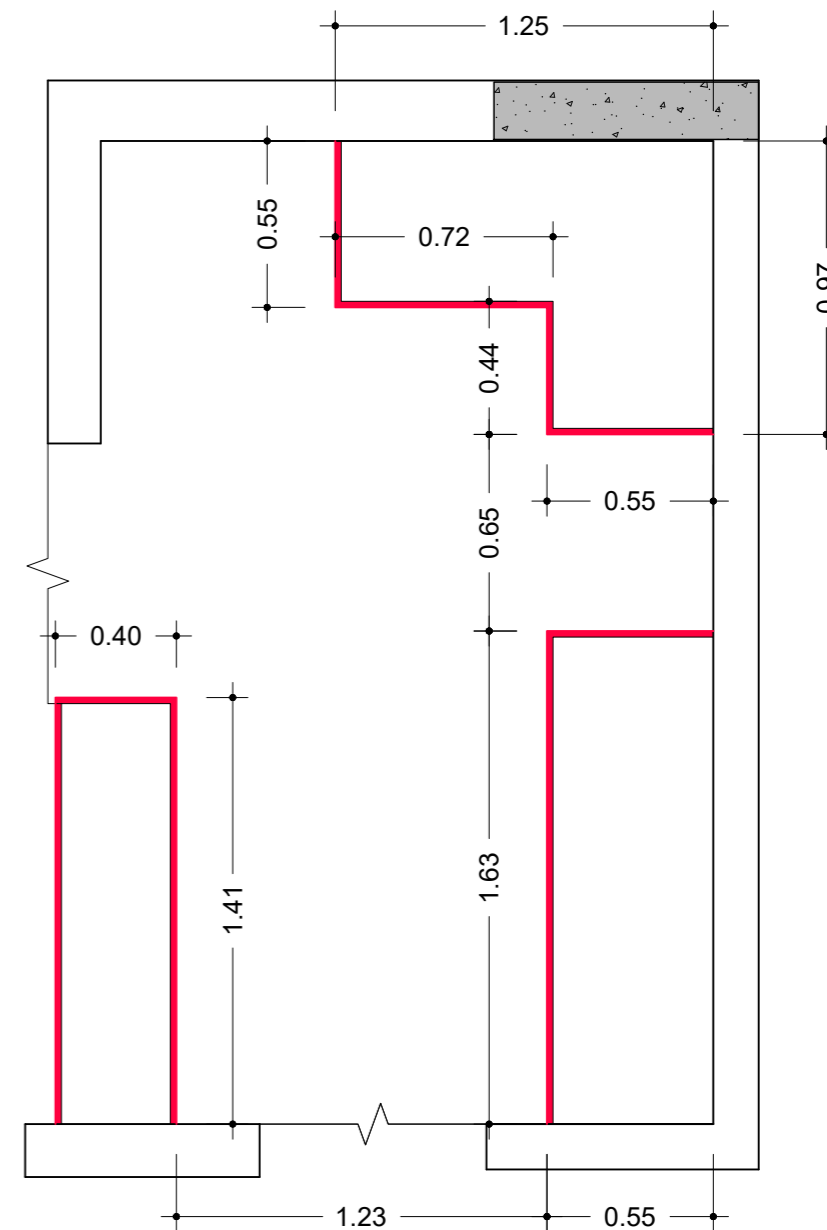

BASES - MARMORARIA
COZINHA

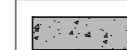

Pilar (Proibido executar cortes, furos
ou qualquer tipo de modificação)

PRÉ-EXECUTIVO / NÃO LIBERADO PARA OBRA

TODAS AS MEDIDAS DEVEM SER CONFERIDAS IN LOCO PARA EXECUÇÃO DOS SERVIÇOS. AS MEDIDAS DO PROJETO SÃO REFERENCIAIS

OBS: Proibido executar cortes, furos ou qualquer tipo de modificação em paredes estruturais, pilares e vigas. Qualquer modificação em elementos estruturais pode afetar a estabilidade de toda a edificação.

PRANCHA:

COZINHA: BASES E BASES - MARMORARIA

CLIENTE:

BIANCA E LUCAS - COND. RESORT PRIME, APTO 48, TORRE D

ESCALA:

1:25

Nº PRANCHA:

13

M V

MEDIANI VIZICATO

ARQUITETURA NO DETALHE

FASE:
PRÉ-EXECUTIVO

DATA:
AGOSTO / 2025

ARQ. RESPONSÁVEL:
KARINE VIZICATO

DESENHO:
AMANDA FERNANDES / JOYCE ARAUJO MIGUEL

REVISÃO:00

Michele Mediani - Designer de Interiores / Karine Vizicato - Arquiteta e Urbanista
contato@medianievizicato.com.br - Tel: 11 2709-5673

A3

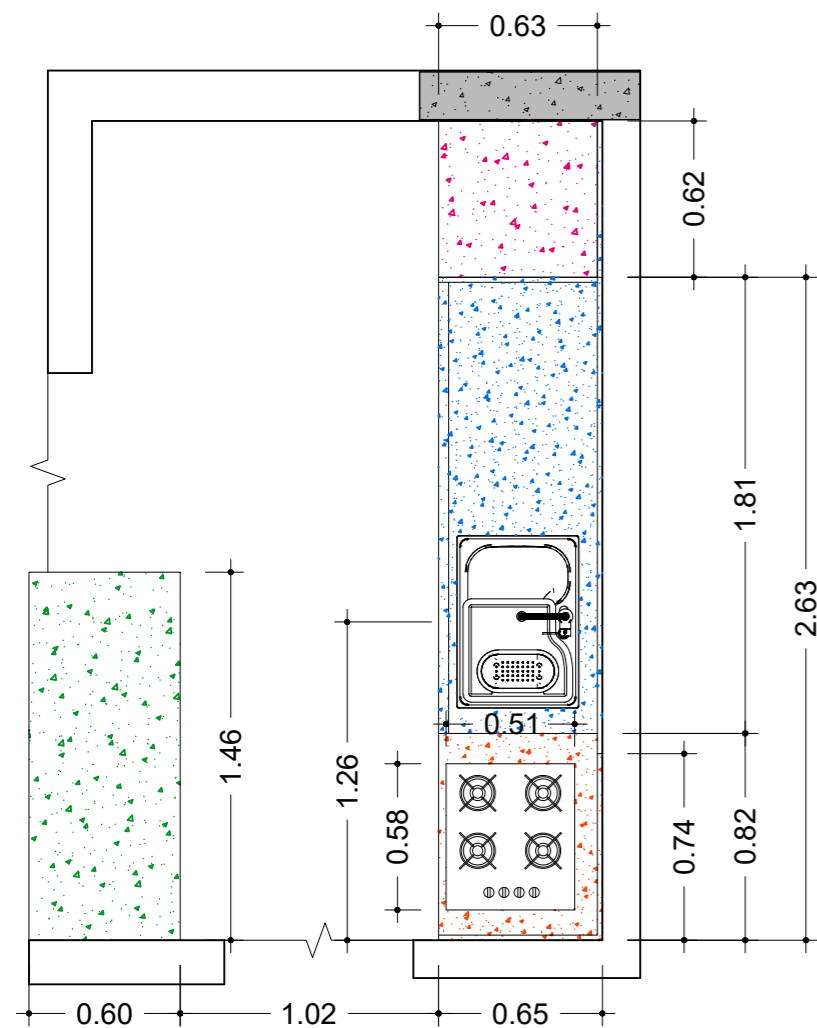

 Bancada em Quartzo Cinza
 Frontão alto: 0,72m
 Frontão baixo: 0,14m
 Engrosso: 0,04m
 Acabamento 45°
 Altura final: 0,94m
 Cuba dupla de embutir
 Transferir tomada para o frontão

 Bancada em Quartzo Cinza
 Frontão em L: 0,76m
 Engrosso: 0,04m
 Acabamento 45°
 Altura final: 0,94m
 Recorte para cooktop

 Balcão em Quartzo Cinza
 Engrosso: 0,04m
 Acabamento 45°
 Altura final: 0,94m

 Nicho em Quartzo Cinza
 Engrosso: 0,02m
 Altura: 0,58m

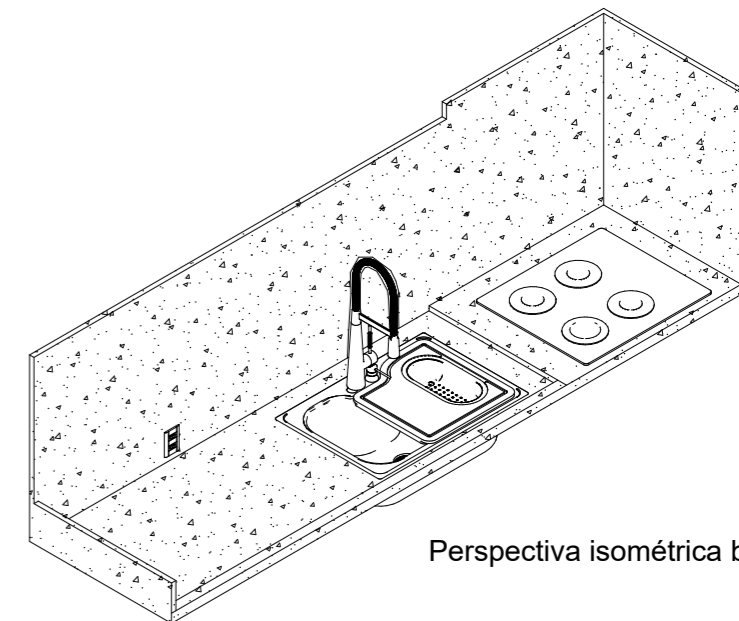

Perspectiva isométrica bancada

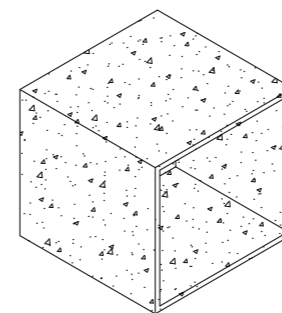

Perspectiva isométrica nicho

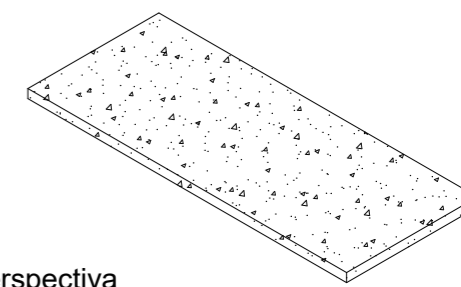

Perspectiva isométrica balcão

MARMORARIA
COZINHA

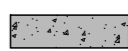
 Pilar (Proibido executar cortes, furos ou qualquer tipo de modificação)

PRÉ-EXECUTIVO / NÃO LIBERADO PARA OBRA

TODAS AS MEDIDAS DEVEM SER CONFERIDAS IN LOCO PARA EXECUÇÃO DOS SERVIÇOS. AS MEDIDAS DO PROJETO SÃO REFERENCIAIS

OBS: Proibido executar cortes, furos ou qualquer tipo de modificação em paredes estruturais, pilares e vigas. Qualquer modificação em elementos estruturais pode afetar a estabilidade de toda a edificação.

PRANCHA: COZINHA: MARMORARIA		CLIENTE: BIANCA E LUCAS - COND. RESORT PRIME, APTO 48, TORRE D		ESCALA: 1:30	Nº PRANCHA: 14	 M V MEDIANI VIZICATO ARQUITETURA NO DETALHE
FASE: PRÉ-EXECUTIVO	DATA: AGOSTO / 2025	ARQ. RESPONSÁVEL: KARINE VIZICATO	DESENHO: AMANDA FERNANDES / JOYCE ARAUJO MIGUEL	REVISÃO: 00	Michele Mediani - Designer de Interiores / Karine Vizicato - Arquiteta e Urbanista contato@medianievizicato.com.br - Tel: 11 2709-5673	

A3

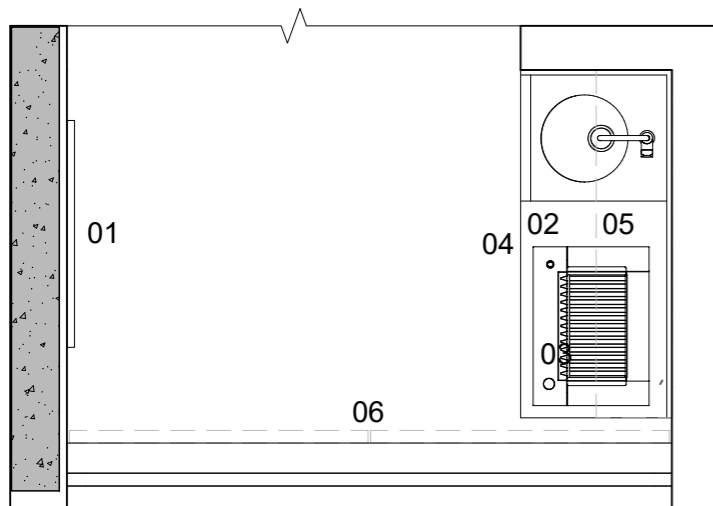

LAYOUT DESCRITIVO
VARANDA

- 01. Quadros
- 02. Bancada em Quartzo Cinza
- 03. Churrasqueira
- 04. Armário inferior
- 05. Prateleiras com cuba embutida
- 06. Persianas rolô

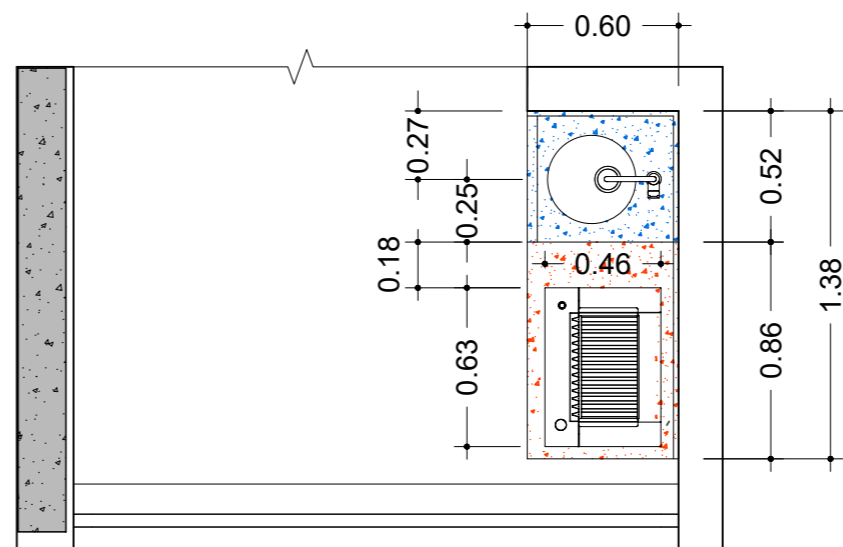

Perspectiva bancada

MARMORARIA
VARANDA

- Bancada em Quartzo Cinza
Frontão: 0,15m
Engrosso: 0,04m
Acabamento 45°
Altura final: 0,94m
Cuba redonda de embutir
- Bancada em Quartzo Cinza
Frontão: 0,17m
Engrosso: 0,04m
Acabamento 45°
Altura final: 0,94m
Recorte para churrasqueira

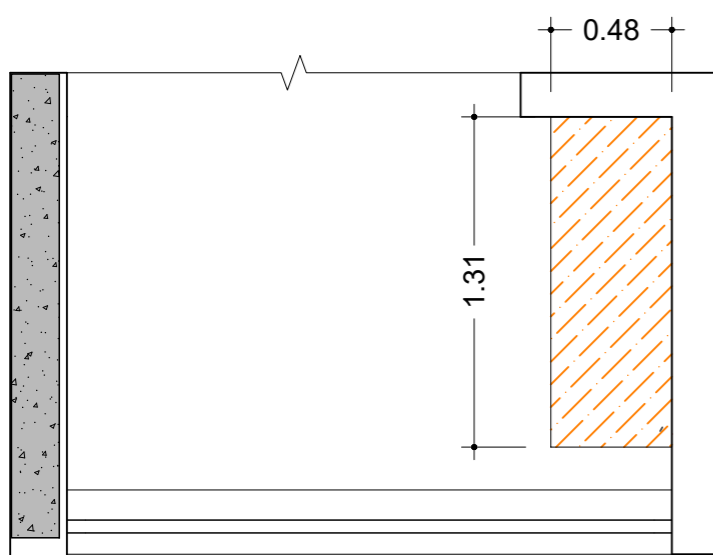

BASE
VARANDA

- Bases em alvenaria
Altura final: 15cm

- Frontes das bases revestidas em Quartzo Cinza
Altura: 15cm
Acabamento 45°

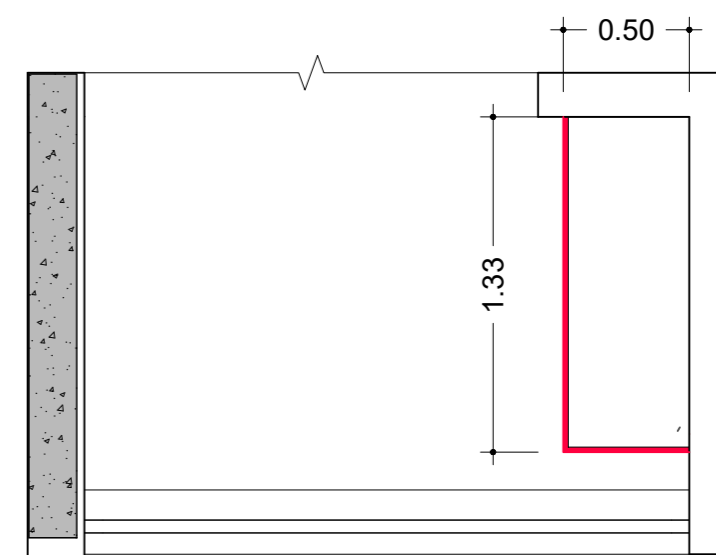

BASE - MARMORARIA
VARANDA

- Pilar (Proibido executar cortes, furos ou qualquer tipo de modificação)

PRÉ-EXECUTIVO / NÃO LIBERADO PARA OBRA

TODAS AS MEDIDAS DEVEM SER CONFERIDAS IN LOCO PARA EXECUÇÃO DOS SERVIÇOS. AS MEDIDAS DO PROJETO SÃO REFERENCIAIS

OBS: Proibido executar cortes, furos ou qualquer tipo de modificação em paredes estruturais, pilares e vigas. Qualquer modificação em elementos estruturais pode afetar a estabilidade de toda a edificação.

PRANCHA: VARANDA: LAYOUT DESCRITIVO, MARMORARIA, BASE E BASE - MARMORARIA		CLIENTE: BIANCA E LUCAS - COND. RESORT PRIME, APTO 48, TORRE D		ESCALA: 1:30	Nº PRANCHA: 17	M V MEDIANI VIZICATO ARQUITETURA NO DETALHE
FASE: PRÉ-EXECUTIVO	DATA: AGOSTO / 2025	ARQ. RESPONSÁVEL: KARINE VIZICATO	DESENHO: AMANDA FERNANDES / JOYCE ARAUJO MIGUEL	REVISÃO:00	Michele Mediani - Designer de Interiores / Karine Vizicato - Arquiteta e Urbanista contato@medianievizicato.com.br - Tel: 11 2709-5673	

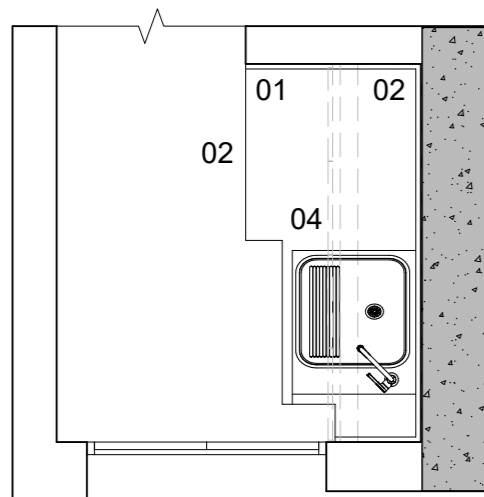

LAYOUT DESCRITIVO
LAVANDERIA

- 01. Bancada em Quartzzo Cinza
- 02. Lava e seca
- 03. Prateleira em MDF
- 04. Armário superior

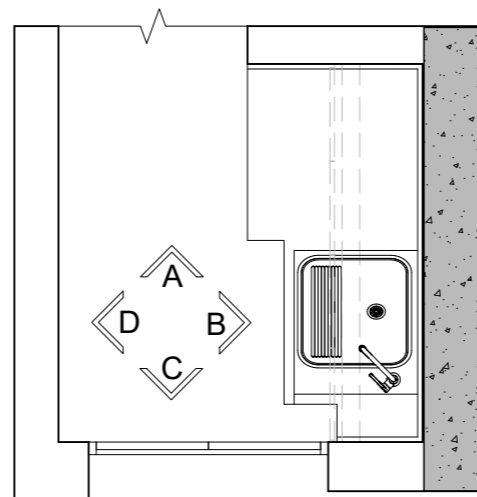

VISTAS
LAVANDERIA

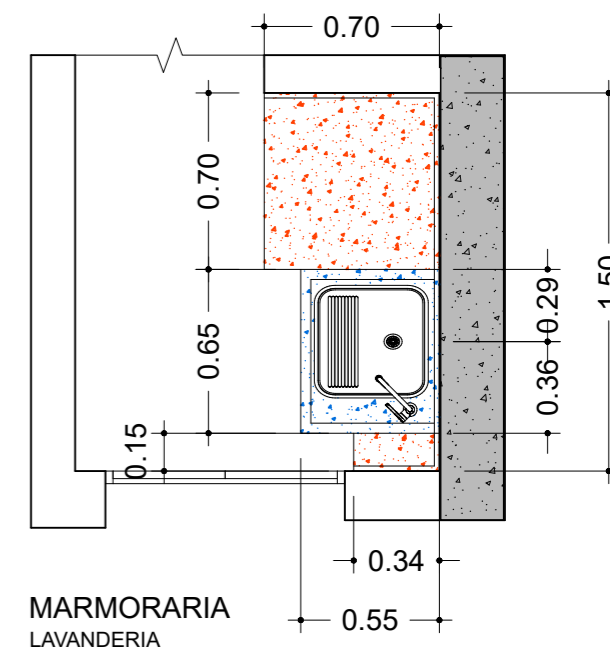

MARMORARIA
LAVANDERIA



Bancada em Quartzzo Cinza
Frontão: 0,50m
Saia: 0,04m
Acabamento 45°
Altura final: 0,94m
Transferir tomada média existente para o frontão

Executar passa-fio na bancada caso o ponto de tomada baixo indicado na planta elétrica não seja realizado.



Bancada em Quartzzo Cinza
Frontão: 0,52m
Saia: 0,04m
Acabamento 45°
Altura final: 0,94m
Tanque quadrado de embutir
Torneira instalada na lateral

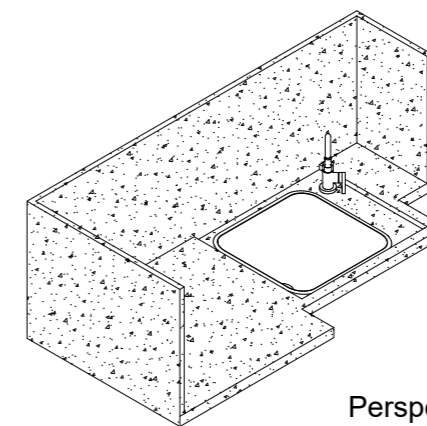

Perspectiva isométrica bancada



Pilar (Proibido executar cortes, furos ou qualquer tipo de modificação)

PRÉ-EXECUTIVO / NÃO LIBERADO PARA OBRA

TODAS AS MEDIDAS DEVEM SER CONFERIDAS IN LOCO PARA EXECUÇÃO DOS SERVIÇOS. AS MEDIDAS DO PROJETO SÃO REFERENCIAIS

OBS: Proibido executar cortes, furos ou qualquer tipo de modificação em paredes estruturais, pilares e vigas. Qualquer modificação em elementos estruturais pode afetar a estabilidade de toda a edificação.

PRANCHA: LAVANDERIA: LAYOUT DESCRITIVO, VISTAS E MARMORARIA

CLIENTE: BIANCA E LUCAS - COND. RESORT PRIME, APTO 48, TORRE D

ESCALA: 1:30

Nº PRANCHA: 19

M V
MEDIANI VIZICATO
ARQUITETURA NO DETALHE

FASE: PRÉ-EXECUTIVO

DATA: AGOSTO / 2025

ARQ. RESPONSÁVEL: KARINE VIZICATO

DESENHO: AMANDA FERNANDES / JOYCE ARAUJO MIGUEL

REVISÃO:00

Michele Mediani - Designer de Interiores / Karine Vizicato - Arquiteta e Urbanista
contato@medianievizicato.com.br - Tel: 11 2709-5673

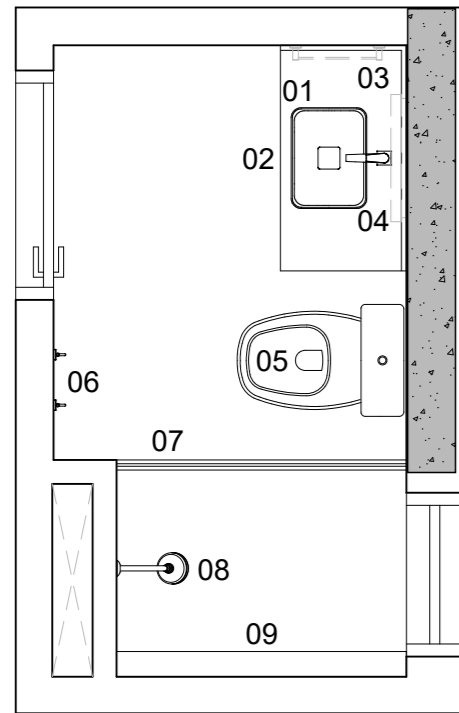

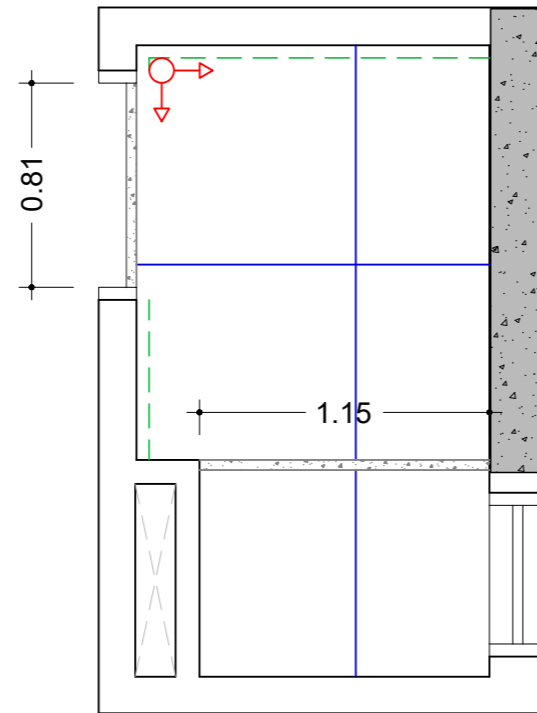

LAYOUT DESCRITIVO
BANHEIRO SOCIAL

- 01. Bancada em Quartzo Branco com cuba de apoio
- 02. Prateleira inferior
- 03. Porta toalha
- 04. Espelho oval com moldura
- 05. Vaso sanitário branco
- 06. Cabides
- 07. Box com porta de giro
- 08. Chuveiro
- 09. Porta-shampoo



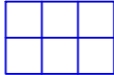

PAGINAÇÃO DE PISO
BANHEIRO SOCIAL

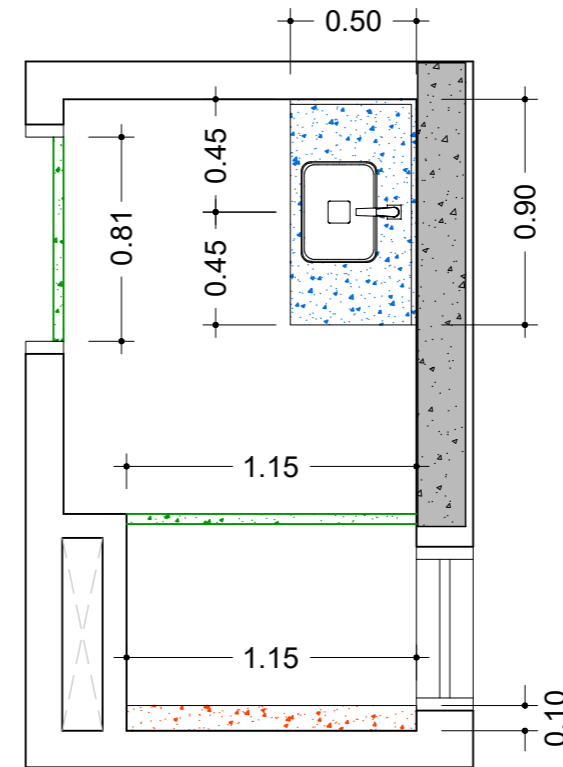
-  Porcelanato Portinari York SGR 0,87X0,87m
-  Rodapé de porcelanato, h: 0,20m (cortado em obra)
-  Baguetes em Quartzo Branco



MARMORARIA
BANHEIRO SOCIAL

-  Bancada em Quartzo Branco
Frontão: 0,15m
Saia: 0,15m
Acabamento 45°
Altura final: 0,80m
Cuba retangular de apoio
-  Porta-shampoo em Quartzo Branco
Saia: 0,06m
Acabamento 45°
Altura final: 1,10m
-  Baguetes em Quartzo Branco

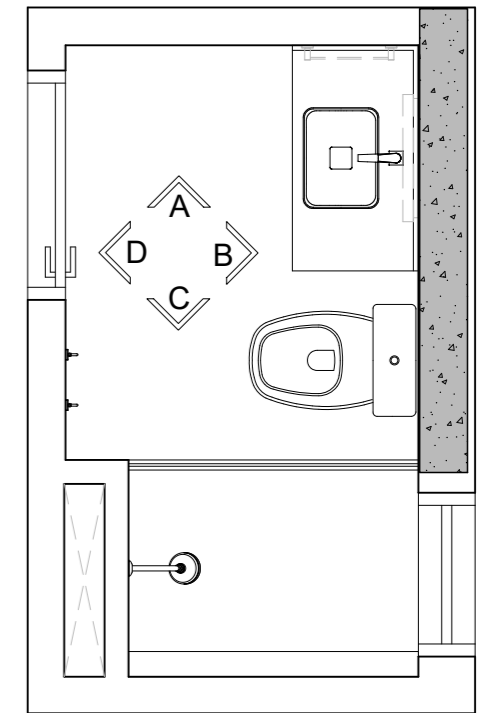

VISTAS
BANHEIRO SOCIAL

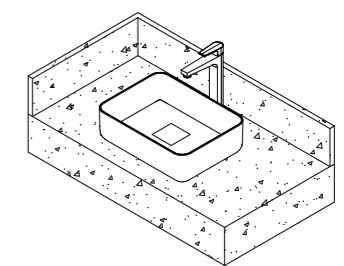

Perspectiva isométrica bancada

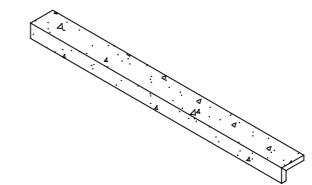

Perspectiva isométrica porta-shampoo

 Pilar (Proibido executar cortes, furos ou qualquer tipo de modificação)

PRÉ-EXECUTIVO / NÃO LIBERADO PARA OBRA

TODAS AS MEDIDAS DEVEM SER CONFERIDAS IN LOCO PARA EXECUÇÃO DOS SERVIÇOS. AS MEDIDAS DO PROJETO SÃO REFERENCIAIS

OBS: Proibido executar cortes, furos ou qualquer tipo de modificação em paredes estruturais, pilares e vigas. Qualquer modificação em elementos estruturais pode afetar a estabilidade de toda a edificação.

PRANCHA:
BANHEIRO SOCIAL: LAYOUT DESCRITIVO, PAG. DE PISO, MARMORARIA E VISTAS

CLIENTE:
BIANCA E LUCAS - COND. RESORT PRIME, APTO 48, TORRE D

ESCALA:
1:30

Nº PRANCHA:
21

M V
MEDIANI VIZICATO
ARQUITETURA NO DETALHE

FASE:
PRÉ-EXECUTIVO

DATA:
AGOSTO / 2025

ARQ. RESPONSÁVEL:
KARINE VIZICATO

DESENHO:
AMANDA FERNANDES / JOYCE ARAUJO MIGUEL

REVISÃO:00

Michele Mediani - Designer de Interiores / Karine Vizicato - Arquiteta e Urbanista
contato@medianievizicato.com.br - Tel: 11 2709-5673

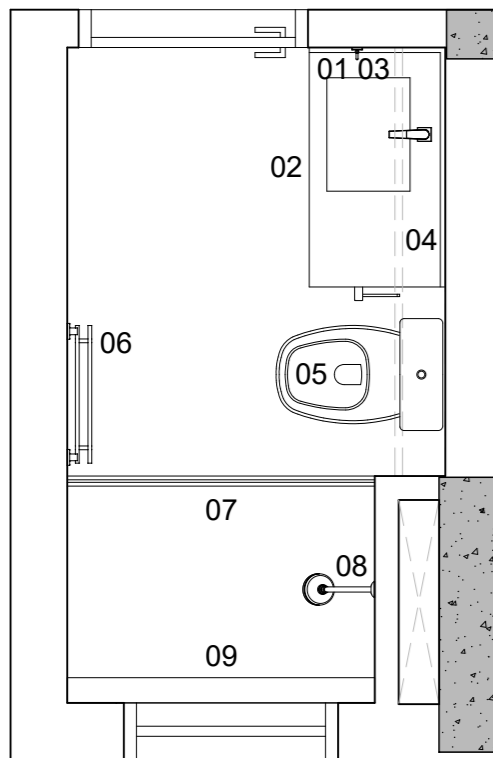

LAYOUT DESCRITIVO
BANHEIRO SUÍTE

- 01. Bancada em Quartzo Branco com cuba esculpida
- 02. Armário inferior com papelreira fixada na lateral
- 03. Cabide
- 04. Espelheira
- 05. Vaso sanitário branco
- 06. Toalheiro duplo
- 07. Box com porta de correr
- 08. Chuveiro
- 09. Porta-shampoo

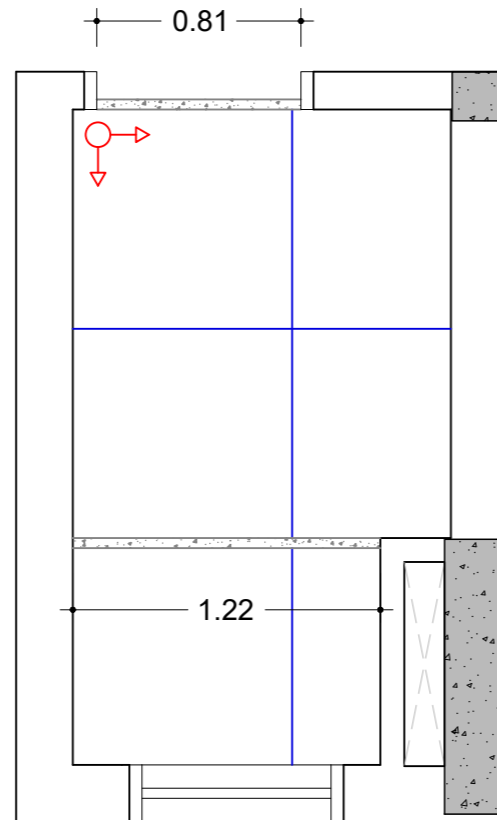

PAGINAÇÃO DE PISO
BANHEIRO SUÍTE

- Porcelanato Portinari York SGR 0,87X0,87m
- Baguetes em Quartzo Branco

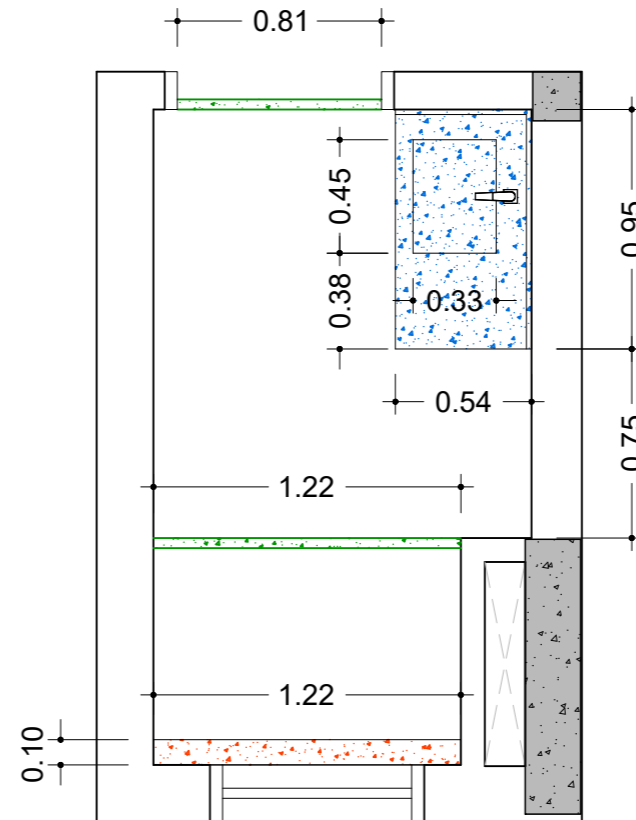

MARMORARIA
BANHEIRO SUÍTE

- Bancada em Quartzo Branco
Frontão: 0,10m
Saia: 0,20m
Acabamento 45°
Altura final: 0,94m
Cuba esculpida
- Porta-shampoo em Quartzo Branco
Saia: 0,06m
Acabamento 45°
Altura final: 1,10m
- Baguetes em Quartzo Branco

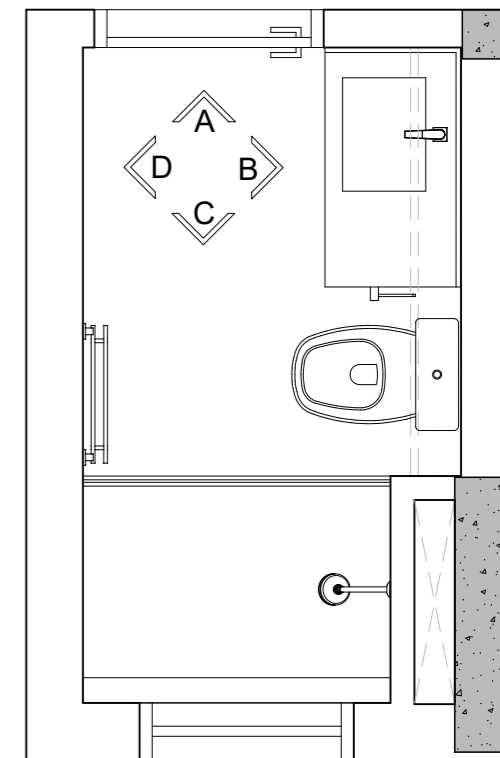

VISTAS
BANHEIRO SUÍTE

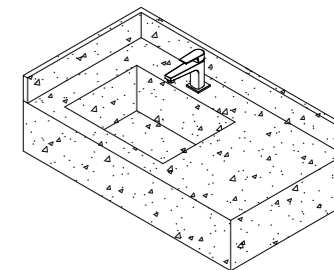

Perspectiva isométrica bancada

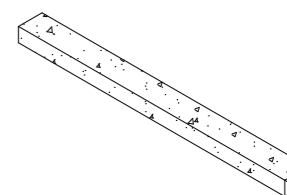

Perspectiva isométrica porta-shampoo

Pilar (Proibido executar cortes, furos ou qualquer tipo de modificação)

PRÉ-EXECUTIVO / NÃO LIBERADO PARA OBRA

TODAS AS MEDIDAS DEVEM SER CONFERIDAS IN LOCO PARA EXECUÇÃO DOS SERVIÇOS. AS MEDIDAS DO PROJETO SÃO REFERENCIAIS

OBS: Proibido executar cortes, furos ou qualquer tipo de modificação em paredes estruturais, pilares e vigas. Qualquer modificação em elementos estruturais pode afetar a estabilidade de toda a edificação.

PRANCHA:
BANHEIRO SUÍTE: LAYOUT DESCRITIVO, PAG. DE PISO, MARMORARIA E VISTAS

CLIENTE:
BIANCA E LUCAS - COND. RESORT PRIME, APTO 48, TORRE D

ESCALA:
1:30

Nº PRANCHA:
27

M V
MEDIANI VIZICATO
ARQUITETURA NO DETALHE

FASE: PRÉ-EXECUTIVO DATA: AGOSTO / 2025 ARQ. RESPONSÁVEL: KARINE VIZICATO DESENHO: AMANDA FERNANDES / JOYCE ARAUJO MIGUEL REVISÃO:00

Michele Mediani - Designer de Interiores / Karine Vizicato - Arquiteta e Urbanista
contato@medianievizicato.com.br - Tel: 11 2709-5673